

Please consult factory to verify latest revision.

記号×数	変更内容	REVISION DESCRIPTION	承認	担当	年・月・日	変更通知番号
△×2	部品構成変更の為、図面書き直し	加藤 中岡	93・2・19	技93-0326		
△×4	形状変更	中尾 滝沢	93・7・28	技93-1281		
△×3	形状変更	中尾 滝沢	93・10・12	技93-1706		
△×6	使用部品変更及び追加			技94-1601		
△×						

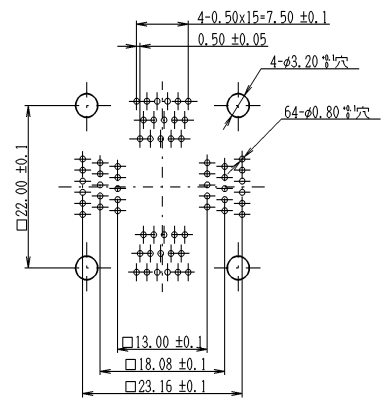

プリント板穴あけ寸法図(表面より透視)

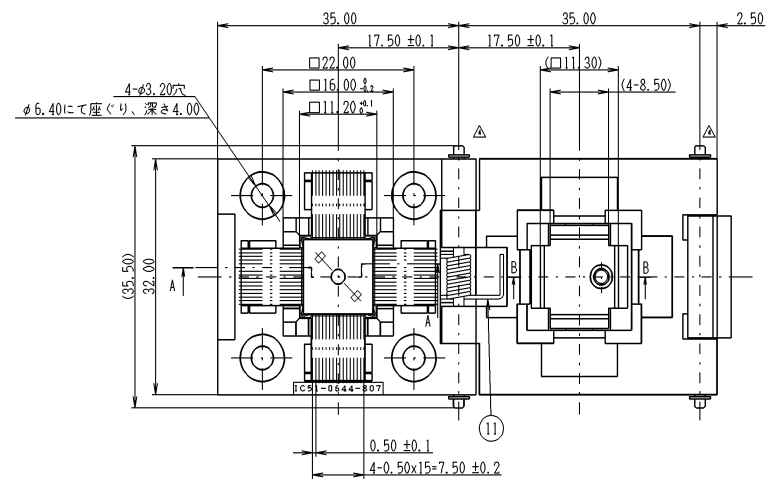
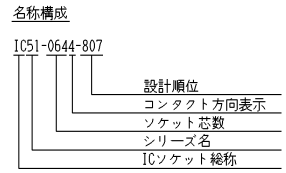
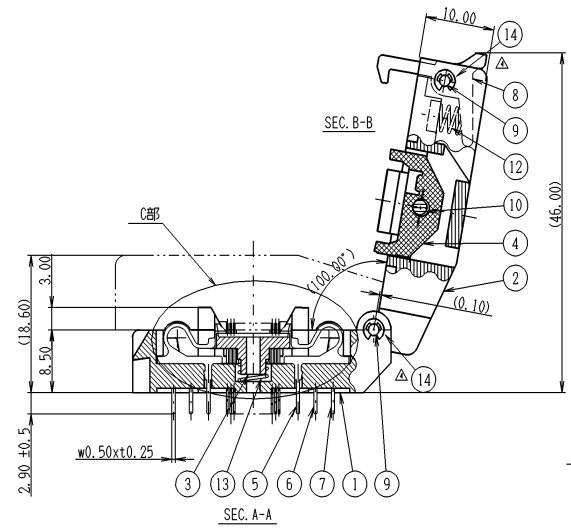
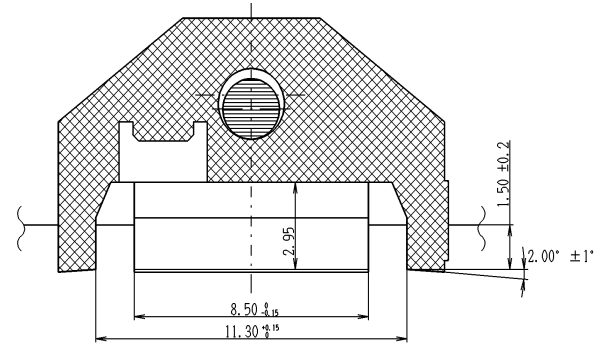

性能

1. 絶縁抵抗 DC500Vにて、1000MΩ以上のこと。
 2. 耐電圧 AC500Vを1分間印加して、異常の無きこと。
 3. 接触抵抗 測定電流10mA、開放端電圧20mV以下で測定し30mΩ以下のこと。
 4. 使用温度 -55℃ ~ +170℃
 5. 接触力 IPin当たり最小変位0.2mmにて、30g以上。
 IPin当たり最大変位0.8mmにて、200g以下。

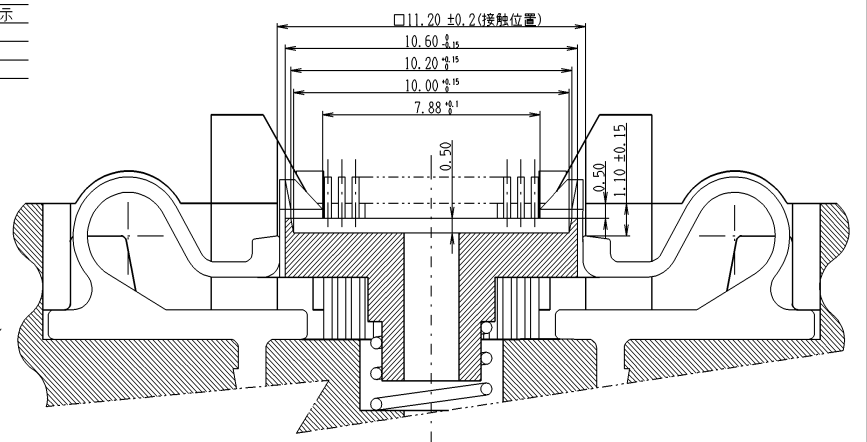

(部詳細図(IC位置決め及び押え部)(S-FREE))

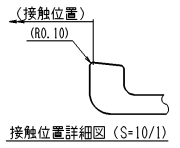

接触位置詳細図(S=10/1)

部品番号	部品名	個数	材質・寸法	記事	分解図番号
△14	E型止め輪	4	E1.2		市販品
13	コイルばね	-36	1 SUS φ0.4		SM-11751
12		-11	1 SUS φ0.3		SM-11332
11		-23	1 SUS φ0.5		SM-11581
10	Mシャフト	-04	1 BS φ2.0 ℓ=31.0	Niめっき	SL-7575
9	Pシャフト	-64	2 SUS φ1.5 ℓ=32.5		SL-12607
8	ストッパ-26 RW	1	PPS	黒色	SL-9531
7		-C	24		
6	コンタクト494	-B	20 BeCu t0.25	Ni-Auめっき(6級)	SM-11567
5		-A	20		
4	可動板	1	PES(GF)		SL-10221
3	位置決め台	1	PEI(GF)		SL-10220
2	押え板	1	PES(GF)	黒色	SL-10219
1	絶縁基板	1			SL-10218

指定外寸公差 ±0.3		山一電機株式会社 YAMAICHI ELECTRONICS Co., Ltd.	
尺度 SCALE	2/1	承認 APP.	承認 CHK.
単位 DIMENSION	mm	検回 CHK.	製回 MFG.
図番(DKR No.)	阿部	設計 DESIGN	設計 DESIGN
分類(CLASS)	VQFP-p0.5-64P	名称(TITLE)	IC51-0644-807
寸法	2/1	承認	承認
単位	mm	検回	製回
図番(DKR No.)	阿部	設計	設計
Sheet No.	7	Sheet No.	7
REV.	H	REV.	H